

# DHG22P/190-4

Двигатель: 220-240V Δ / 380-420V Y -3- 50Hz

Хладагент: R22

Тема: Предварительный расчет

## Эксплуатационные характеристики

Применение: Охлаждение и кондиционирование

Хладагент	R22	Коэффициент (COP/EER)	2,24
Т расчетная	Т точки росы	Производительность конденсатора	21,40 kW
Напряжение питания	50 Hz, 400 V	Массовый расход	0,089 kg/s
Температура кипения	-10,0 °C	Температура в конце сжатия	134,2 °C <sup>1)</sup>
Давление кипения (абс.)	3,54 bar		
Температура конденсации	45,0 °C		
Давление конденсации (абс.)	17,29 bar		
Температура всас. газа	20 °C		
Переохлаждение (вне конденсатора)	0 K		
Полезный перегрев	100%		

	f	Q <sub>o</sub>	Q <sub>o'</sub>	P	I	Q <sub>o min</sub>	Q <sub>o max</sub>
Компрессор 1	50 Hz	7,39 kW	7,39 kW	3,29 kW	5,83 A	--	--
Компрессор 2	50 Hz	7,39 kW	7,39 kW	3,29 kW	5,83 A	--	--
<b>Итого</b>		<b>14,78 kW</b>	<b>14,78 kW</b>	<b>6,58 kW</b>	<b>11,66 A</b>	--	--

f	Частота сети	[Hz]
Q <sub>o</sub>	Холодопроизв. компрессора	[kW]
Q <sub>o'</sub>	Холодопроизв. испарителя	[kW]
P	Потребляемая мощность	[kW]
I	Потребляемый ток (400 V)	[A]
Q <sub>o min</sub>	Мин. холодопроизводительность (30Hz / -)	[kW]
Q <sub>o max</sub>	Макс. холодопроизводительность (NaNHz / 50Hz)	[kW]

1) Температура в конце сжатия является расчетным значением. Дополнительное охлаждение и тепловыделения здесь не учитываются. Возможны отклонения (особенно это касается режима шоковой заморозки) в сравнении с реально измеренными значениями.

Возможны изменения без предварительного уведомления

Кому: Промышленная Холодильная  
Компания info@phk-holod.ru

От кого:

26.10.2022  
стр. 1 из 7

VAP 11.12.0

# DHG22P/190-4



Двигатель: 220-240V Δ / 380-420V Y -3- 50Hz

Хладагент: R22

Тема: Предварительный расчет

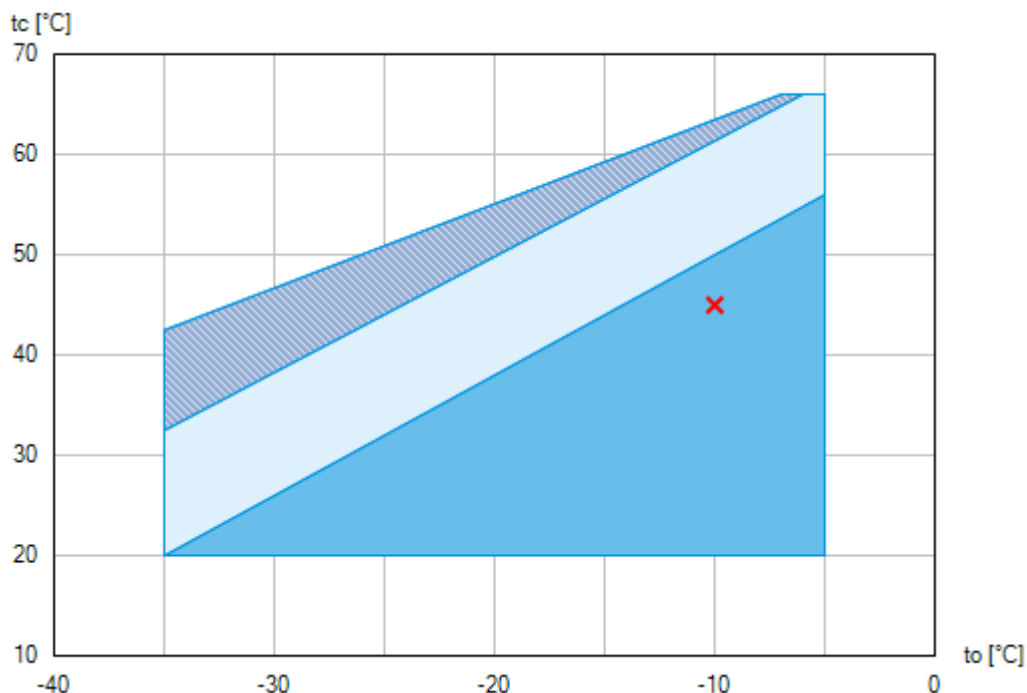
## Пределы применения



-  Применение без ограничений
-  Дополнительное охлаждение или уменьшение температуры всасываемого газа ( $\Delta t_{oh} < 20K$ )
-  Дополнительное охлаждение и уменьшенная температура всасываемого газа ( $\Delta t_{oh} < 20K$ )

По диаграммам границ применения определяется рабочий диапазон компрессоров. Необходимо учитывать значение выделенных участков. Не рекомендуется длительная работа в пограничных диапазонах. Axis values refer to dew point (saturated vapour line).

Возможны изменения без предварительного уведомления

Кому: Промышленная Холодильная  
Компания info@phk-holod.ru

От кого:

26.10.2022  
стр. 2 из 7

VAP 11.12.0

# DHG22P/190-4

Двигатель: 220-240V Δ / 380-420V Y -3- 50Hz

Хладагент: R22

Тема: Предварительный расчет

## Технические характеристики

Число цилиндров / Ø цилиндра / ход поршня	2 x 2 / 55 mm / 40 mm
Объемная подача 50/60Гц (1450/1740 1/мин)	2 x 16,50 / 2 x 19,80 m <sup>3</sup> /h
Напряжение питания <sup>1)</sup>	220-240V Δ / 380-420V Y -3- 50Hz
	265-290V Δ / 440-480V Y -3- 60Hz
Макс. рабочий ток <sup>2)</sup>	2 x 13,8 / 8,0 A
Макс. потребляемая мощность <sup>2)</sup>	2 x 4,6 kW
Пусковой ток (с заблокированным ротором) <sup>2)</sup>	2 x 69,0 / 40,0 A
Защита электродвигателя	MP10
Класс защиты: клем. коробка	IP 66
Вес	157 kg
Макс. допустимое избыточное давление (LP/HP) <sup>3)</sup>	19 / 28 bar
Присоединение линии всасывания SL	28 mm - 1 1/8 "
Присоединение линии нагнетания DV	2 x 16 mm - 5/8 "
Смазка	Масляный насос
Тип масла для R134a, R404A, R407A/C/F, R448A, R449A, R450A, R513A	BOCKlub E55
Тип масла для R22	BOCKlub A46
Заправка масла	2 x 1,0 Ltr.
Габаритные размеры длина / ширина / высота	470 / 660 / 390 mm

1) Допуск ( $\pm 10\%$ ) относительно среднего значения диапазонов напряжения. Другие напряжения и ток по запросу

Все данные основаны на среднеквадратичном значении напряжения

2) - Значение макс. потребляемой мощности действительно для исправной питающей сети.

- Пусковой ток (с заблокированным ротором)

- Part winding (PW) motors: Winding 1 / Winding 1+2
- Delta/Star ( $\Delta/Y$ ) motors:  $\Delta / Y$

- Учитывайте макс. рабочий ток и макс. потребляемую мощность для подбора контакторов, кабелей и автоматов защиты.  
Автоматы защиты: категория применения AC3.

3) LP = низкое давление  
HP = высокое давление

Возможны изменения без предварительного уведомления

Кому: Промышленная Холодильная  
Компания info@phk-holod.ru

От кого:

26.10.2022  
стр. 3 из 7

VAP 11.12.0

# DHG22P/190-4

Двигатель: 220-240V Δ / 380-420V Y -3- 50Hz

Хладагент: R22

Тема: Предварительный расчет

## Эксплуатационные характеристики

Применение: Охлаждение и кондиционирование

T расчетная: T точки росы

Частота сети: 50 Hz

Напряжение: 400 V

Температура всас. газа: 20 °C

Переохлаждение (вне конденсатора): 0 K

tc [°C]		to [°C]										
		-5,0	-10,0	-15,0	-20,0	-25,0						
30,0	Q [W]	23000	18460	14720	11520	8760						
	P [kW]	5,66	5,46	5,14	4,78	4,34						
	I [A]	10,38	10,10	9,70	9,22	8,72						
35,0	Q [W]	21400	17200	13640	10580	7940						
	P [kW]	6,18	5,86	5,46	5,02	4,52						
	I [A]	11,08	10,64	10,12	9,52	8,92						
40,0	Q [W]	19880	15980	12600	9680	7140						
	P [kW]	6,66	6,24	5,76	5,22	4,66						
	I [A]	11,76	11,16	10,50	9,80	9,08						
45,0	Q [W]	18460	14780	11580	8800	6360						
	P [kW]	7,10	6,58	6,02	5,40	4,78						
	I [A]	12,40	11,66	10,86	10,04	9,24						
50,0	Q [W]	17080	13600	10580	7940	5600						
	P [kW]	7,50	6,90	6,24	5,56	4,88						
	I [A]	13,00	12,10	11,18	10,26	9,38						

 Дополнительное охлаждение или уменьшение температуры всасываемого газа ( $\Delta t_{oh} < 20K$ )

 Дополнительное охлаждение и уменьшенная температура всасываемого газа ( $\Delta t_{oh} < 20K$ )

to Температура кипения

tc Температура конденсации

Q Холодопроизв. компрессора

P Потребляемая мощность

I Потребляемый ток

Возможны изменения без предварительного уведомления

Кому: Промышленная Холодильная  
Компания info@phk-holod.ru

От кого:

26.10.2022  
стр. 4 из 7

VAP 11.12.0

# DHG22P/190-4

Двигатель: 220-240V Δ / 380-420V Y -3- 50Hz

Хладагент: R22

Тема: Предварительный расчет

## Размеры и подключения

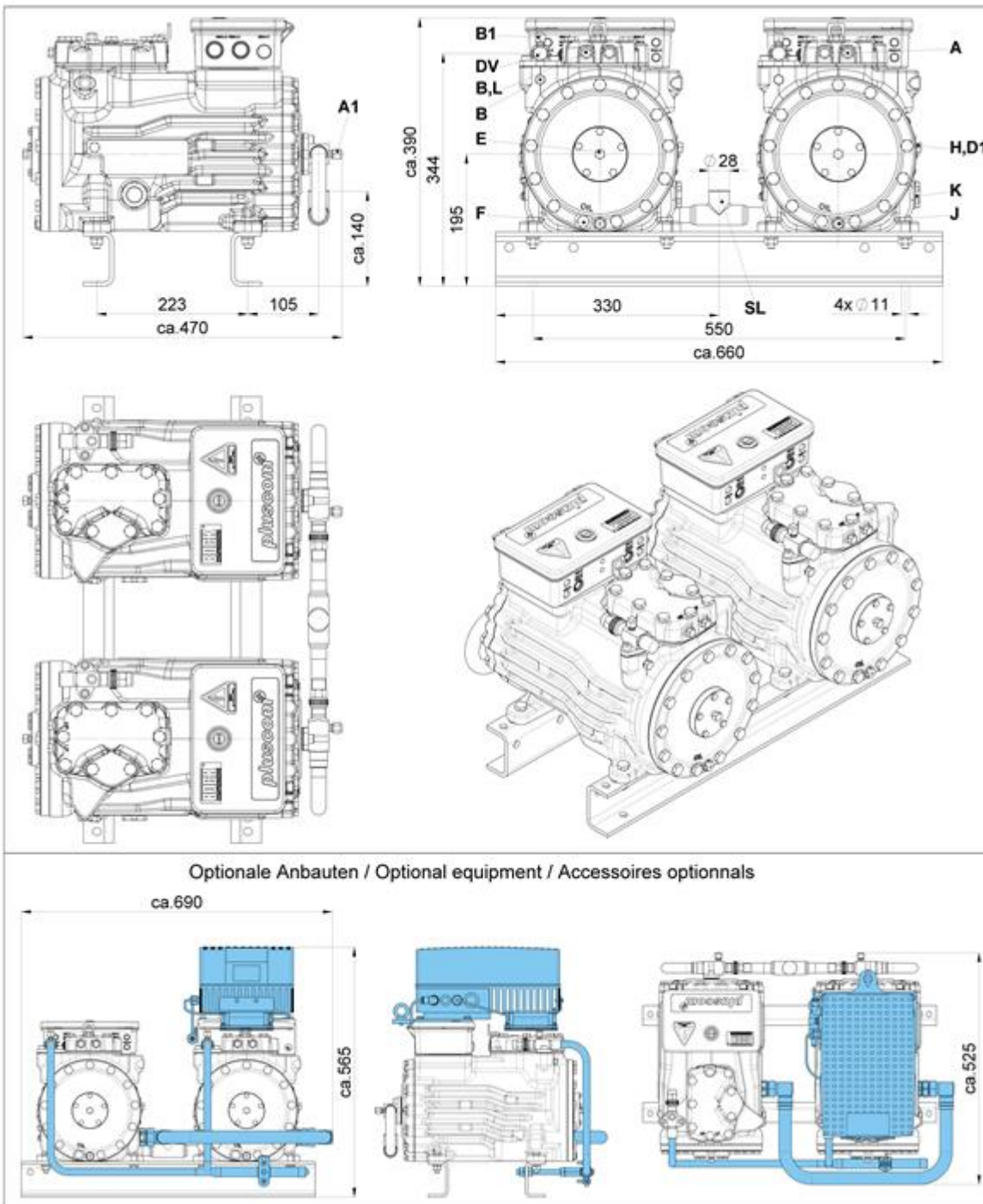

Возможны изменения без предварительного уведомления

Кому: Промышленная Холодильная  
Компания info@phk-holod.ru

От кого:

26.10.2022  
стр. 5 из 7

VAP 11.12.0

## DHG22P/190-4

Двигатель: 220-240V Δ / 380-420V Y -3- 50Hz

Хладагент: R22

Тема: Предварительный расчет

SV	Запорный клапан на всасывании, труба $\varnothing$ <sup>1)</sup>	22 mm - 7/8 "
DV	Запорный клапан на нагнетании, труба $\varnothing$ <sup>1)</sup>	16 mm - 5/8 "
SL	Всасывающий коллектор, труба $\varnothing$ <sup>1)</sup>	28 mm - 1 1/8 "
A	Подключение на всасывании, неблокируемое	1/8 " NPTF
A1	Подключение на всасывании, блокируемое	7/16 " UNF
B	Подключение на нагнетании, неблокируемое	1/8 " NPTF
B1	Подключение на нагнетании, блокируемое	7/16 " UNF
D1	Возврат масла из маслоотделителя	1/4 " NPTF
E	Подключение манометра для измерения давления масла	1/8 " NPTF
F	Слив масла	M 10
H	Пробка для заливки масла	1/4 " NPTF
J	Подогреватель масла в картере	$\varnothing$ 15 mm
K	Смотровое стекло	1 1/8 " - 18 UNEF
L	Подключение защитного термостата на нагнетании	1/8 " NPTF

1) Присоединение под пайку

Возможны изменения без предварительного уведомления

Кому: Промышленная Холодильная  
Компания info@phk-holod.ru

От кого:

26.10.2022  
стр. 6 из 7

VAP 11.12.0

## DHG22P/190-4

Двигатель: 220-240V Δ / 380-420V Y -3- 50Hz

Хладагент: R22

Тема: Предварительный расчет

---

**BOCK** colour the world  
of tomorrow

### Изображение

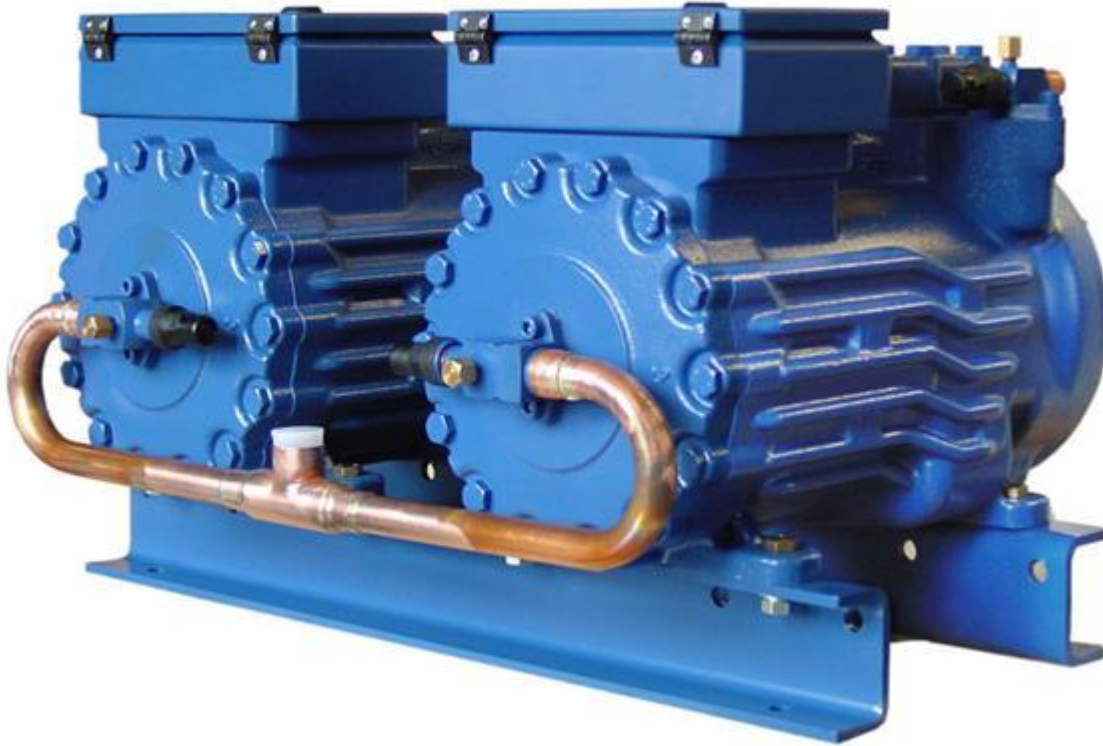

Возможны изменения без предварительного уведомления

Кому: Промышленная Холодильная  
Компания info@phk-holod.ru

От кого:

26.10.2022  
стр. 7 из 7

VAP 11.12.0