

HA34P/255-4

Двигатель: 220-240V Δ / 380-420V Y -3- 50Hz

Хладагент: R22

Тема: Предварительный расчет

Эксплуатационные характеристики

Применение: Охлаждение и кондиционирование

Хладагент	R22	Холодопроизв. компрессора	2,86 kW
Т расчетная	Т точки росы	Холодопроизв. испарителя	2,86 kW
Напряжение питания	50 Hz, 400 V	Потребляемая мощность	1,96 kW
Частота сети	50 Hz	Потребляемый ток (400 V)	4,43 A
Температура кипения	-35,0 °C	Коэффициент (COP/EER)	1,45
<i>Давление кипения (абс.)</i>	<i>1,32 bar</i>	Производительность конденсатора	4,53 kW
Температура конденсации	40,0 °C	Массовый расход	0,016 kg/s
<i>Давление конденсации (абс.)</i>	<i>15,33 bar</i>		
Температура всас. газа	20 °C		
Переохлаждение (вне конденсатора)	0 K		
Полезный перегрев	100%		

Возможны изменения без предварительного уведомления

Кому: Промышленная Холодильная
Компания info@phk-holod.ru

От кого:

26.10.2022
стр. 1 из 7

VAP 11.12.0

HA34P/255-4



Двигатель: 220-240V Δ / 380-420V Y -3- 50Hz

Хладагент: R22

Тема: Предварительный расчет

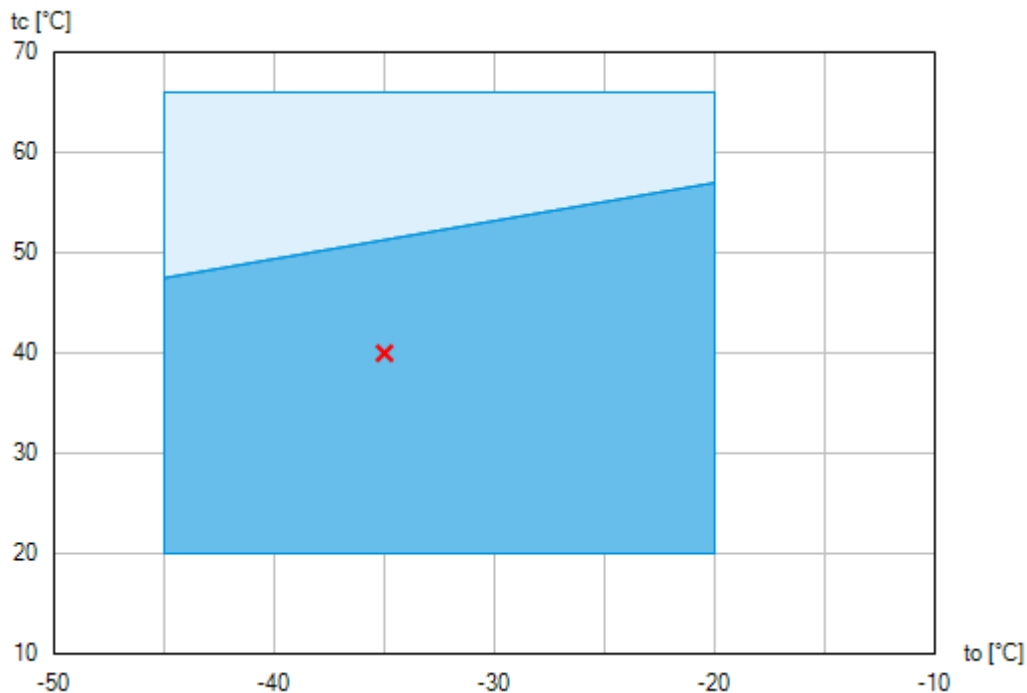
Пределы применения



-  Применение без ограничений
-  Уменьшенная температура всасываемого газа ($\Delta t_{oh} < 20K$)

По диаграммам границ применения определяется рабочий диапазон компрессоров. Необходимо учитывать значение выделенных участков. Не рекомендуется длительная работа в пограничных диапазонах. Axis values refer to dew point (saturated vapour line).

Возможны изменения без предварительного уведомления

Кому: Промышленная Холодильная
Компания info@phk-holod.ru

От кого:

26.10.2022
стр. 2 из 7

VAP 11.12.0

HA34P/255-4

Двигатель: 220-240V Δ / 380-420V Y -3- 50Hz

Хладагент: R22

Тема: Предварительный расчет

Технические характеристики

Число цилиндров / Ø цилиндра / ход поршня	4 / 45 mm / 40 mm
Объемная подача 50/60Гц (1450/1740 1/мин)	22,10 / 26,60 m³/h
Напряжение питания ¹⁾	220-240V Δ / 380-420V Y -3- 50Hz
	265-290V Δ / 440-480V Y -3- 60Hz
Макс. рабочий ток ²⁾	13,8 / 8,0 A
Макс. потребляемая мощность ²⁾	4,7 kW
Пусковой ток (с заблокированным ротором) ²⁾	87,0 / 50,0 A
Защита электродвигателя	INT69 G
Класс защиты: клем. коробка / вентилятор HA	IP 66 / IP 44
Напряжение вентилятора обдува HA	230 V - 1 - 50/60 Hz, 72 W
Вес	98 kg
Макс. допустимое избыточное давление (LP/HP) ³⁾	19 / 28 bar
Присоединение линии всасывания SV	22 mm - 7/8 "
Присоединение линии нагнетания DV	16 mm - 5/8 "
Смазка	Масляный насос
Тип масла для R134a, R404A, R407A/C/F, R448A, R449A, R450A, R513A	BOCKlub E55
Тип масла для R22	BOCKlub A46
Заправка масла	1,3 Ltr.
Габаритные размеры длина / ширина / высота	575 / 300 / 350 mm

1) Допуск ($\pm 10\%$) относительно среднего значения диапазонов напряжения. Другие напряжения и ток по запросу

Все данные основаны на среднеквадратичном значении напряжения

2) - Значение макс. потребляемой мощности действительно для исправной питающей сети.

- Пусковой ток (с заблокированным ротором)

- Part winding (PW) motors: Winding 1 / Winding 1+2
- Delta/Star (Δ/Y) motors: Δ / Y

- Учитывайте макс. рабочий ток и макс. потребляемую мощность для подбора контакторов, кабелей и автоматов защиты. Автоматы защиты: категория применения AC3.

3) LP = низкое давление
HP = высокое давление

Возможны изменения без предварительного уведомления

Кому: Промышленная Холодильная
Компания info@phk-holod.ru

От кого:

26.10.2022
стр. 3 из 7

VAP 11.12.0

HA34P/255-4

Двигатель: 220-240V Δ / 380-420V Y -3- 50Hz

Хладагент: R22

Тема: Предварительный расчет

Эксплуатационные характеристики

Применение: Охлаждение и кондиционирование

T расчетная: T точки росы

Частота сети: 50 Hz

Напряжение: 400 V

Температура всас. газа: 20 °C

Переохлаждение (вне конденсатора): 0 K

tc [°C]		to [°C]									
		-15,0	-20,0	-25,0	-30,0	-35,0	-40,0				
20,0	Q [W]		8940	6930	5230	3800	2620				
	P [kW]		2,49	2,19	1,87	1,55	1,22				
	I [A]		5,01	4,68	4,34	4,02	3,71				
25,0	Q [W]		8310	6420	4820	3480	2370				
	P [kW]		2,81	2,45	2,08	1,70	1,32				
	I [A]		5,40	4,97	4,56	4,17	3,80				
30,0	Q [W]		7740	5970	4470	3220	2180				
	P [kW]		3,05	2,65	2,23	1,81	1,38				
	I [A]		5,69	5,20	4,72	4,27	3,86				
35,0	Q [W]		7230	5580	4180	3010	2030				
	P [kW]		3,23	2,79	2,34	1,89	1,44				
	I [A]		5,92	5,37	4,84	4,36	3,91				
40,0	Q [W]		6780	5250	3950	2860	1940				
	P [kW]		3,36	2,90	2,43	1,96	1,50				
	I [A]		6,08	5,50	4,95	4,43	3,97				
45,0	Q [W]		6410	4980	3780	2760	1910				
	P [kW]		3,46	2,99	2,52	2,05	1,58				
	I [A]		6,22	5,62	5,05	4,53	4,05				
50,0	Q [W]		6100	4780	3670	2730	1930				
	P [kW]		3,55	3,09	2,63	2,17	1,71				
	I [A]		6,34	5,74	5,18	4,65	4,17				
55,0	Q [W]		5860	4650	3630	2760	2020				
	P [kW]		3,66	3,21	2,77	2,33	1,90				
	I [A]		6,48	5,90	5,35	4,84	4,37				

Уменьшенная температура всасываемого газа ($\Delta t_{oh} < 20K$)

to Температура кипения

tc Температура конденсации

Q Холодопроизв. компрессора

P Потребляемая мощность

I Потребляемый ток

Возможны изменения без предварительного уведомления

Кому: Промышленная Холодильная
Компания info@phk-holod.ru

От кого:

26.10.2022
стр. 4 из 7

VAP 11.12.0

HA34P/255-4

Двигатель: 220-240V Δ / 380-420V Y -3- 50Hz

Хладагент: R22

Тема: Предварительный расчет

Размеры и подключения

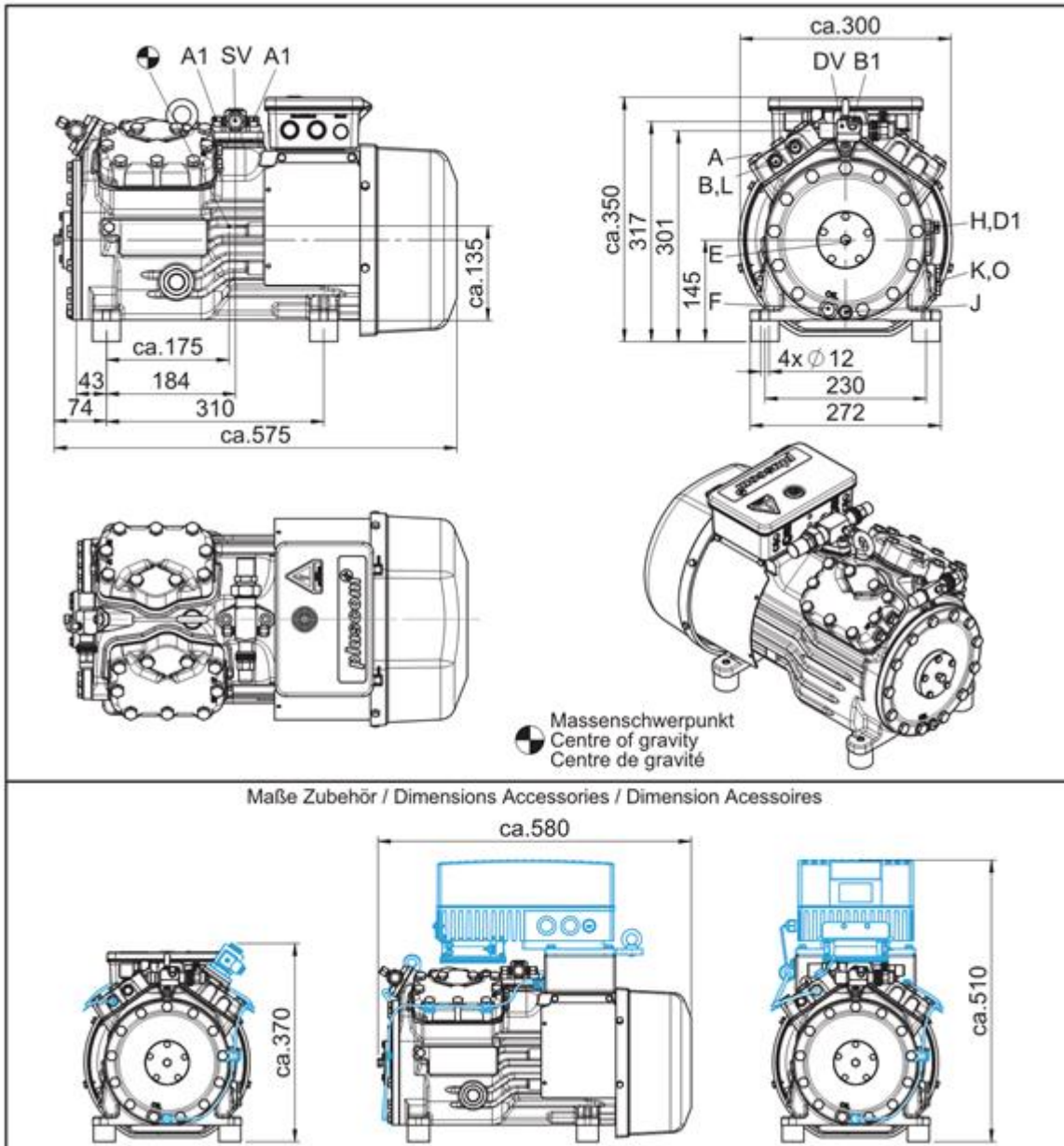

Возможны изменения без предварительного уведомления

Кому: Промышленная Холодильная
Компания info@phk-holod.ru

От кого:

26.10.2022
стр. 5 из 7

VAP 11.12.0

HA34P/255-4

Двигатель: 220-240V Δ / 380-420V Y -3- 50Hz

Хладагент: R22

Тема: Предварительный расчет

SV	Запорный клапан на всасывании, труба \varnothing ¹⁾	22 mm - 7/8 "
DV	Запорный клапан на нагнетании, труба \varnothing ¹⁾	16 mm - 5/8 "
A	Подключение на всасывании, неблокируемое	1/8 " NPTF
A1	Подключение на всасывании, блокируемое	7/16 " UNF
B	Подключение на нагнетании, неблокируемое	1/8 " NPTF
B1	Подключение на нагнетании, блокируемое	7/16 " UNF
D1	Возврат масла из маслоотделителя	1/4 " NPTF
E	Подключение манометра для измерения давления масла	1/8 " NPTF
F	Слив масла	M 10
H	Пробка для заливки масла	1/4 " NPTF
J	Подогреватель масла в картере	3/8 " NPTF
K	Смотровое стекло	1 1/8 " - 18 UNEF
L	Подключение защитного термостата на нагнетании	1/8 " NPTF
O	Подключение регулятора уровня масла	1 1/8 " - 18 UNEF

1) Присоединение под пайку

Возможны изменения без предварительного уведомления

Кому: Промышленная Холодильная
Компания info@phk-holod.ru

От кого:

26.10.2022
стр. 6 из 7

VAP 11.12.0

HA34P/255-4

Двигатель: 220-240V Δ / 380-420V Y -3- 50Hz

Хладагент: R22

Тема: Предварительный расчет

BOCK colour the world
of tomorrow

Изображение



Возможны изменения без предварительного уведомления

Кому: Промышленная Холодильная
Компания info@phk-holod.ru

От кого:

26.10.2022
стр. 7 из 7

VAP 11.12.0