

Температура входа воздуха	°C	0	Температура испарения	°C	-8,0
TD1	°C	8,0	Хладагент		R404A
Minimo numero di unita in cella		1			

Теплообменник	Стандарт	Корпус	Стандарт
Питание вентилятора	Стандарт	Тип вентилятора	Стандарт
Оттайка	Без изоляции		

Выбранная модель: 1 x IDE 41B07

Мощность	kW	8,704			
Температура испарения	°C	-8,0	TD1	°C	8,0
Сумм поток воздуха	m3/h	4000	Общая внешняя поверхность	m2	37,61

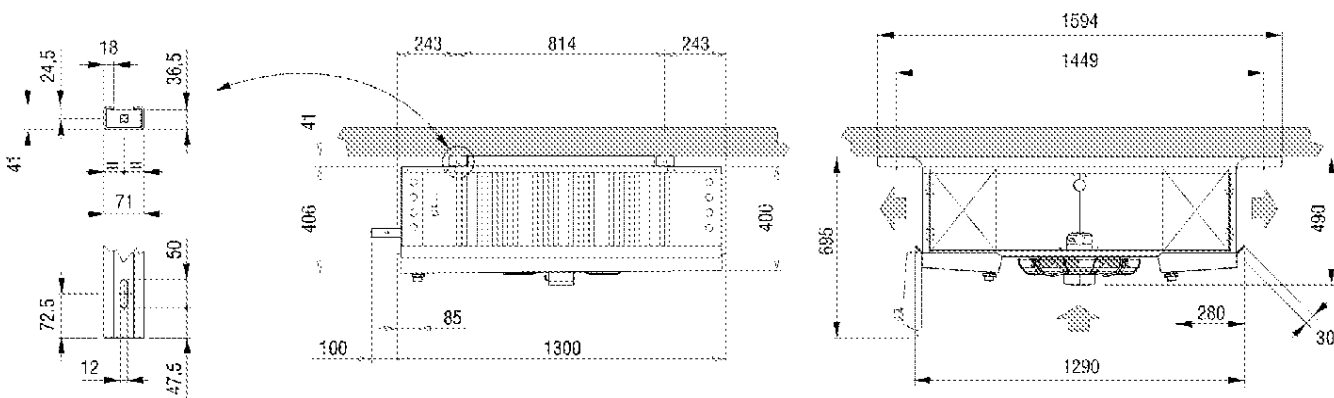

Вес	kg	80,000			
Внутренняя поверхность	m2	6,80	Внешняя поверхность	m2	37,61
Входное подсоединение		16 mm	Выходное подсоединение		35 mm
Мощность цикла	dm3	14,80	Расстояние между ламелями	mm	7
Нагнетательное подсоединение		2 x 1" GAS			

Вентилятор	п.	1	Диаметр	mm	450
Поток воздуха	m3/h	4000	Выброс воздуха	m	11,0
Питание		400/3/50	Скорость вентилятора	rpm	1370
Общая поглощение	A	0,79	Суммарная мощность	Watt	430