

Температура входа воздуха	°C	0	Температура испарения	°C	-8,0
TD1	°C	8,0	Хладагент		R404A
Minimo numero di unita in cella		1			

Теплообменник	Стандарт	Корпус	Стандарт
Питание вентилятора	Стандарт	Тип вентилятора	Стандарт
Оттайка	Без изоляции		

Выбранная модель: 1 x IDE 42B10

Мощность	kW	15,047			
Температура испарения	°C	-8,0	TD1	°C	8,0
Сумм поток воздуха	m3/h	8200	Общая внешняя поверхность	m2	55,37

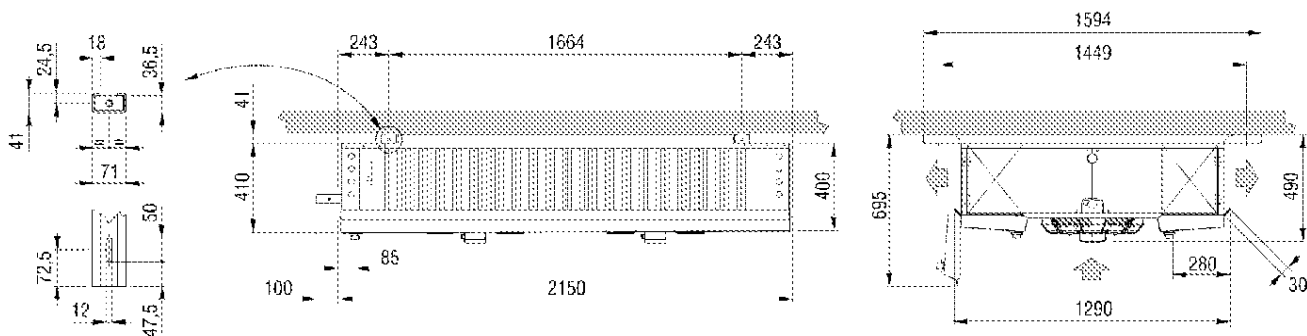

Вес	kg	145,000			
Внутренняя поверхность	m2	13,70	Внешняя поверхность	m2	55,37
Входное подсоединение		22 mm	Выходное подсоединение		42 mm
Мощность цикла	dm3	26,40	Расстояние между ламелями	mm	10
Нагнетательное подсоединение		2 x 1" GAS			

Вентилятор	п.	2	Диаметр	mm	450
Поток воздуха	m3/h	8200	Выброс воздуха	m	13,0
Питание		400/3/50	Скорость вентилятора	rpm	1370
Общая поглощение	A	1,58	Суммарная мощность	Watt	860