

Температура входа воздуха	°C	0	Температура испарения	°C	-8,0
TD1	°C	8,0	Хладагент		R404A
Minimo numero di unita in cella		1			

Теплообменник	Стандарт	Корпус	Стандарт
Питание вентилятора	400/3/50	Тип вентилятора	Стандарт
Оттайка	Без изоляции		

Выбранная модель: 1 x ICE 43A06

Мощность	kW	26,934			
Температура испарения	°C	-8,0	TD1	°C	8,0
Сумм поток воздуха	m3/h	15300	Общая внешняя поверхность	m2	97,02

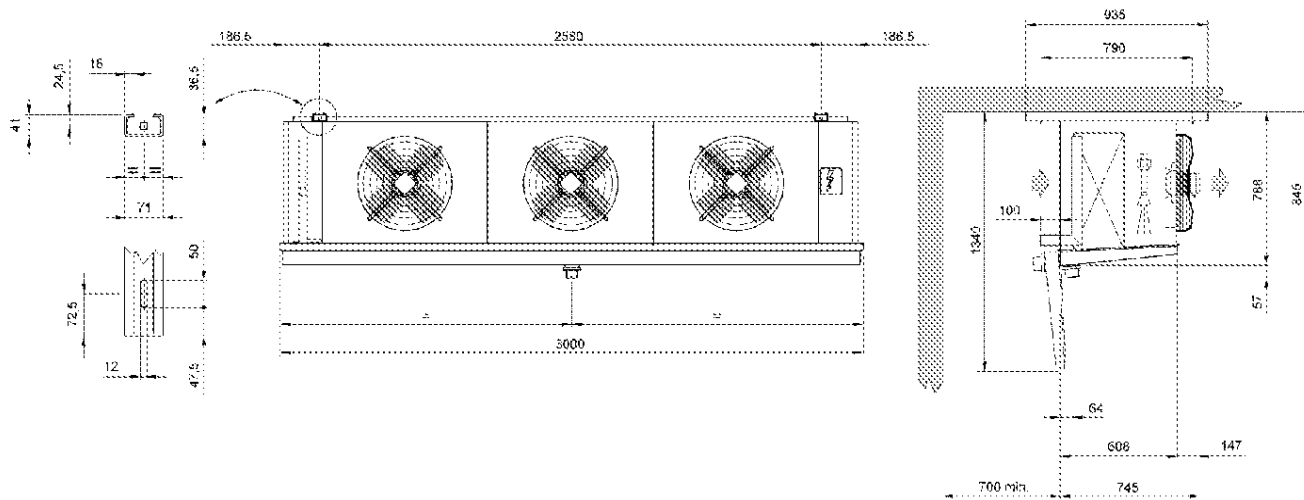

Вес	kg	169,000			
Внутренняя поверхность	m2	15,40	Внешняя поверхность	m2	97,02
Входное подсоединение		28 mm	Выходное подсоединение		42 mm
Мощность цикла	dm3	32,00	Расстояние между ламелями	mm	6
Нагнетательное подсоединение		2" GAS			

Вентилятор	п.	3	Диаметр	mm	450
Поток воздуха	m3/h	15300	Выброс воздуха	m	25,0
Питание		400/3/50	Скорость вентилятора	rpm	1360
Общая поглощение	A	2,43	Суммарная мощность	Watt	1350