

Температура входа воздуха	°C	0	Температура испарения	°C	-8,0
TD1	°C	8,0	Хладагент		R404A
Minimo numero di unita in cella		1			

Теплообменник	Стандарт	Корпус	Стандарт
Питание вентилятора	400/3/50	Тип вентилятора	Стандарт
Оттайка	Без изоляции		

Выбранная модель: 1 x ICE 62B06

Мощность	kW	60,250			
Температура испарения	°C	-8,0	TD1	°C	8,0
Сумм поток воздуха	m3/h	30500	Общая внешняя поверхность	m2	195,00

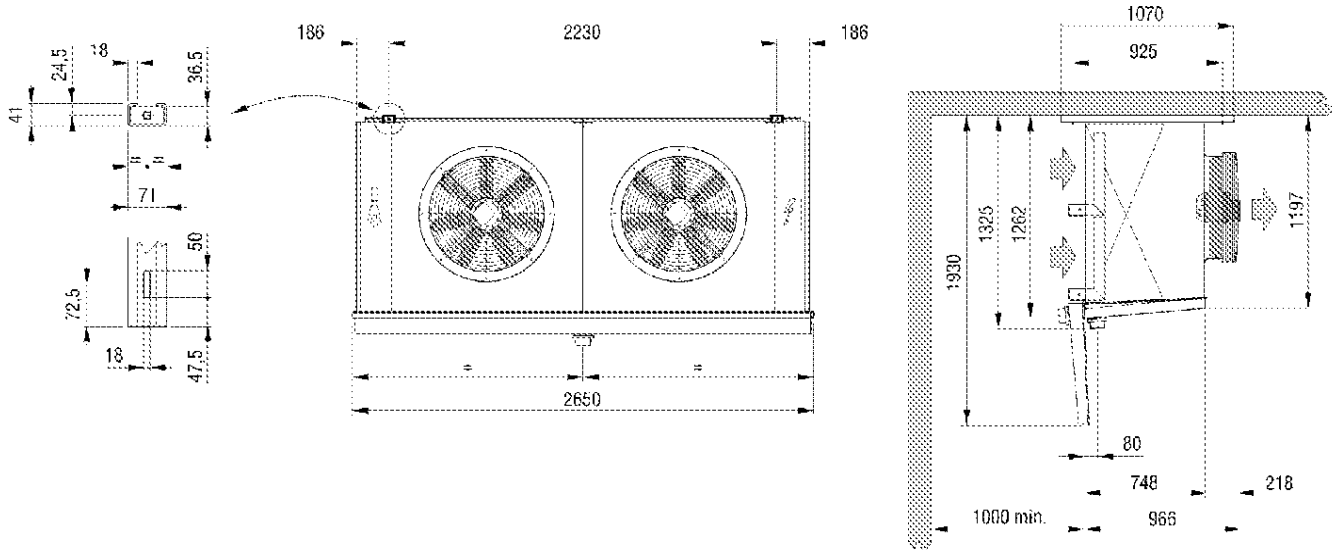

Вес	kg	298,000			
Внутренняя поверхность	m2	31,00	Внешняя поверхность	m2	195,00
Входное подсоединение		28 mm	Выходное подсоединение		54 mm
Мощность цикла	dm3	63,00	Расстояние между ламелями	mm	6
Нагнетательное подсоединение		3" GAS			

Вентилятор	п.	2	Диаметр	mm	630
Поток воздуха	m3/h	30500	Выброс воздуха	m	52,0
Питание		400/3/50	Скорость вентилятора	rpm	1310
Общая поглощение	A	6,4	Суммарная мощность	Watt	3800