

Температура входа воздуха	°C	0	Температура испарения	°C	-8,0
TD1	°C	8,0	Хладагент		R404A
Minimo numero di unita in cella		1			

Теплообменник	Стандарт	Корпус	Стандарт
Питание вентилятора	400/3/50	Тип вентилятора	Стандарт
Оттайка	Без изоляции		

Выбранная модель: 1 x ICE 63B10

Мощность	kW	74,486			
Температура испарения	°C	-8,0	TD1	°C	8,0
Сумм поток воздуха	m3/h	48000	Общая внешняя поверхность	m2	187,00

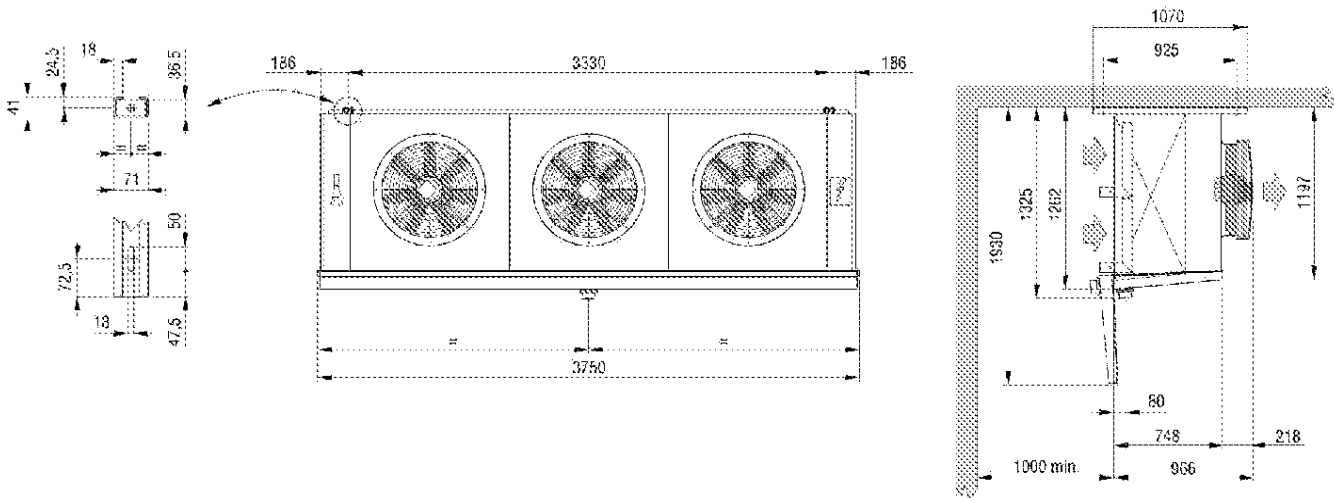

Вес	kg	400,000			
Внутренняя поверхность	m2	46,50	Внешняя поверхность	m2	187,00
Входное подсоединение		35 mm	Выходное подсоединение		54 mm
Мощность цикла	dm3	93,00	Расстояние между ламелями	mm	10
Нагнетательное подсоединение		3" GAS			

Вентилятор	п.	3	Диаметр	mm	630
Поток воздуха	m3/h	48000	Выброс воздуха	m	55,0
Питание		400/3/50	Скорость вентилятора	rpm	1310
Общая поглощение	A	9,6	Суммарная мощность	Watt	5700